

# dck.

**Deceuninck Chile**

Casa Matriz / Showroom  
Camino El Otoño #472 Lampa,  
Santiago - Chile  
[www.deceuninck.cl](http://www.deceuninck.cl)  
T: +56 2 32750800  
[info@deceuninck.cl](mailto:info@deceuninck.cl)



 **deceuninck**

**LÍNEA  
BELLA SLIDING**

**PUERTAS Y VENTANAS DE PVC**

**WWW.DECEUNINCK.CL**

# Ventajas y cualidades

## Sistemas de Ventanas y Puertas Deceuninck

dck.



### Eficiente Aislamiento Térmico.

No importa en qué clima se instalen las puertas y ventanas Deceuninck, ellas van a contribuir a crear un ambiente cómodo y acogedor en su casa. Debido a que el diseño de los componentes evita los puentes térmicos, la ventana terminada tendrá extraordinarias características de aislación térmica.



### Comportamiento en Caso de Incendios.

Pruebas de fuego han demostrado que los materiales Deceuninck, siendo retardadores naturales de llama durante toda su vida útil, no van a generar, apoyar o potenciar el desarrollo de incendios accidentales. A diferencia de las ventanas de madera, los elementos Deceuninck no apoyan la combustión y son auto extinguidos.



### Resistencia a las Termitas.

Los sistemas de puertas y ventanas Deceuninck son totalmente resistentes a las termitas, gracias a los extraordinarios desarrollos de las materias primas de las ventanas y puertas Deceuninck.



### Resistencia a la Intemperie.

Más que cualquier otro material de construcción, las puertas y ventanas Deceuninck continúan en uso por muchos años debido a las excelentes propiedades de nuestros materiales empleados. Los componentes Deceuninck no se alteran en condiciones de temperaturas extremas, ni por los efectos de la intemperie.



### Alto aislamiento acústico.

La protección contra el ruido es una característica esencial de una ventana moderna, a fin de garantizar una vida confortable, tanto en el hogar como en la oficina.



### Alta Seguridad.

Los perfiles de gran estabilidad fabricados por Deceuninck para puertas y ventanas ofrecen la mejor solución para aumentar la seguridad. Accesorios especiales y cristales de seguridad, más la fabricación calificada de la ventana y una instalación experta de la misma, otorgan una mayor seguridad.



### Libre de Mantenimiento.

Los sistemas de puertas y ventanas Deceuninck no necesitan de mantenimiento regular y de alto costo. No se degradan, no se deforman ni corroen, incluso en climas tropicales o en ambientes costeros salinos. Por lo tanto, su mantenimiento se reduce a una simple limpieza que prácticamente mantiene inalterable su color y valor en el tiempo.



### Máxima Estanqueidad.

Los sistemas de puertas y ventanas Deceuninck, gracias a sus componentes logran una mayor eficacia en ambientes marinos o salados sin perjuicio del acabado de la superficie o su performance. Una de las principales características de las ventanas Deceuninck es su resistencia a las lluvias con viento y lo estanco de sus burletes y juntas de tope perimetral.



### Máxima Resistencia a los Vientos.

Debido a las excelentes propiedades de los componentes empleados, los sistemas de puertas y ventanas Deceuninck son ideales en lugares costeros y zonas de exposición extrema al viento, logrando mayor resistencia debido a sus propiedades de alta calidad y materiales de alta tecnología.



# 16

## Colores y Texturas, que personalizan tus ambientes y crean soluciones naturales a tus proyectos.

Hoy las ventanas se adaptan a tus espacios, necesidades y estilo de vida. En Deceuninck disponemos de una amplia gama de colores y texturas que le darán personalidad a cada ambiente.

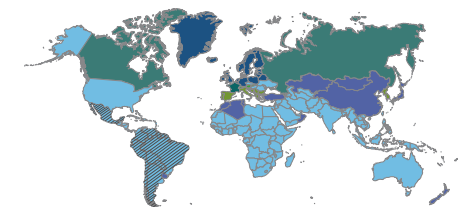

### Garantía Internacional Solex

GRUPO DE PAÍSES	1	2	3	4	5	6
WOODEN SOLEX	15	15	10	10	10	10
SOLEX METALLIC	20	20	20	20	10	20



## NUEVOS COLORES

- Honey Oak
- Nogal Super-Matt
- Truffle Oak



RELIABILITY



INNOVATION



SUSTAINABILITY

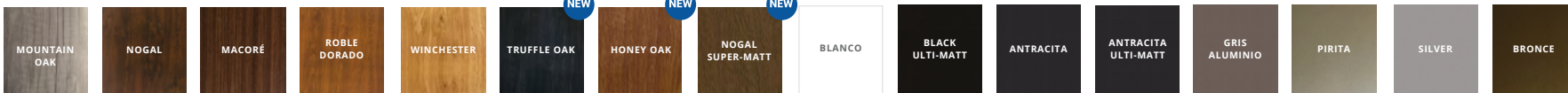



# LÍNEA BELLA

## Bella Sliding

Los sistemas de correderas Deceuninck han sido diseñado en torno al concepto de aislamiento y estanqueidad. Tanto los perfiles como los materiales complementarios incluidos en los sistemas, logran mayor efectividad frente a rafagas de viento y lluvia que es la gran debilidad de muchas ventanas de correderas.

Los perfiles principales tienen sus correspondientes refuerzos de acero en el interior. Y los burletes y felpas incorporadas de fabrica logran mayor estanqueidad en los encuentros centrales de sus hojas Logrando mayor eficiencia energética. Nuestro sistema de correderas Bella dispone de 3 perfiles de marcos diferentes. Monorriel, de 2 Rieles y 3 Rieles que permiten el deslizamiento de puertas y ventanas de corredera.

# Versátil y estética.

### GAMA DE COLORES

MOUNTAIN OAK	NOGAL	MACORÉ	ROBLE DORADO	WINCHESTER	TRUFFLE OAK	NEW HONEY OAK	NEW NOGAL SUPER-MATT
BLANCO	BLACK ULTI-MATT	ANTRACITA	ANTRACITA ULTI-MATT	GRIS ALUMINIO	PIRITA	SILVER	BRONCE



RELIABILITY



INNOVATION



SUSTAINABILITY



# LÍNEA BELLA Sliding

dck.

SUSTAINABILITY

INNOVATION

RELIABILITY

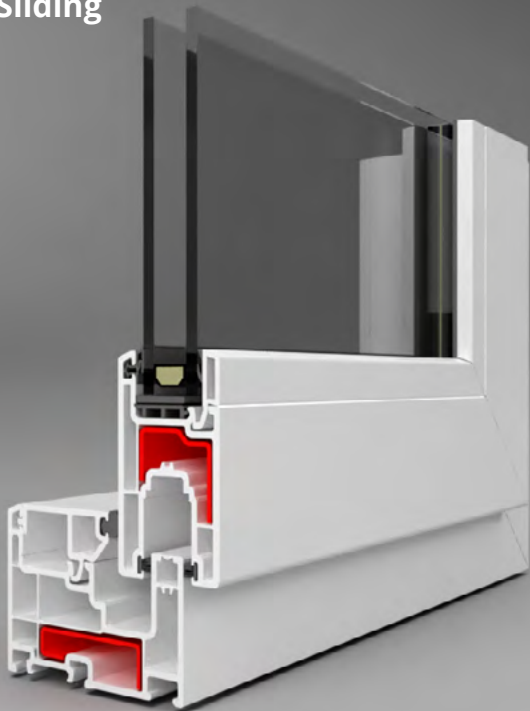

Versátil  
y estética.

BELLA  
SLIDING



## • CORREDERA MONORRIEL

Ventana/Puerta Hoja 12471

Detalle 1

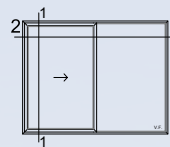
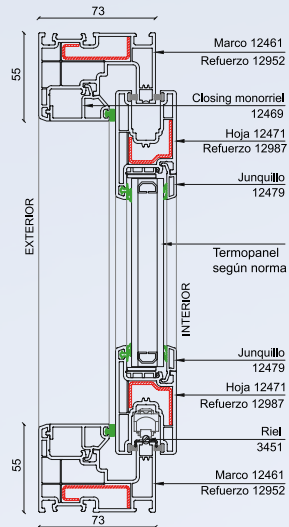

ACRISTALAMIENTO DESDE 4mm HASTA 20mm DE ESPESOR.  
DISEÑO DE 3 CAMARAS DE AISLACIÓN EN MARCO.  
TRASLAPOS CON BURLETES INCORPORADOS DE FÁBRICA.  
CIERRES MULTIPUNTO.  
SISTEMA DE CIERRE DE DOBLE FELPA PERIMETRAL  
INCORPORADA EN FÁBRICA EN PERFILES DE HOJA.  
PROFUNDIDAD CONSTRUCTIVA 73mm.

VALIDAR MEDIDAS MÁXIMAS SEGÚN MANUAL TÉCNICO Y DE FABRICACIÓN

Detalle 2

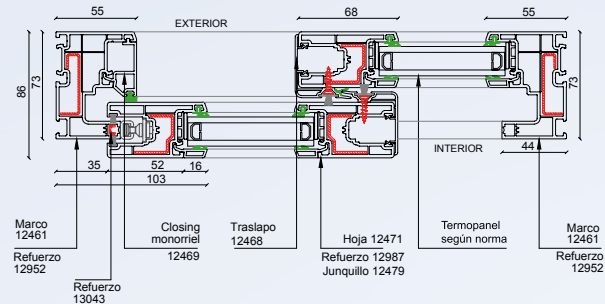

deceuninck

BUILDING A SUSTAINABLE HOME





# LÍNEA BELLA Sliding

dck.

SUSTAINABILITY

INNOVATION

RELIABILITY

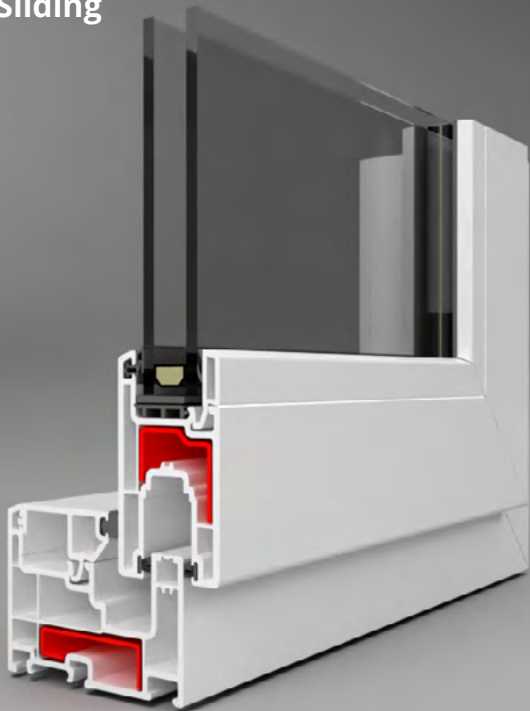

Versátil  
y estética.

BELLA  
SLIDING

## • CORREDERA MONORRIEL

Ventana/Puerta Hoja 12471  
+ Traslapo de alta inercia 13050

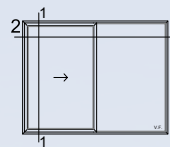

deceuninck

ACRISTALAMIENTO DESDE 4mm HASTA 20mm DE ESPESOR.  
DISEÑO DE 3 CAMARAS DE AISLACIÓN EN MARCO.  
TRASLAPOS CON BURLETES INCORPORADOS DE FÁBRICA.  
CIERRES MULTIPUNTO.  
SISTEMA DE CIERRE DE DOBLE FELPA PERIMETRAL  
INCORPORADA EN FÁBRICA EN PERFILES DE HOJA.  
PROFUNDIDAD CONSTRUCTIVA 73mm.

VALIDAR MEDIDAS MÁXIMAS SEGÚN MANUAL TÉCNICO Y DE FABRICACIÓN

Detalle 1

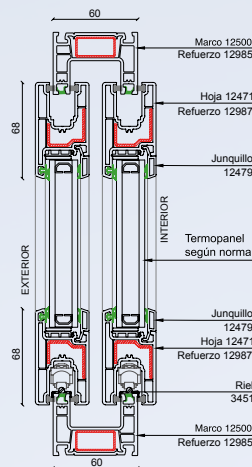

Detalle 2

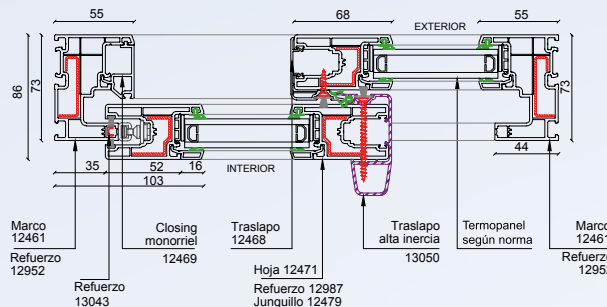

BUILDING A SUSTAINABLE HOME



RELIABILITY



INNOVATION



SUSTAINABILITY



RELIABILITY



INNOVATION



SUSTAINABILITY



# LÍNEA BELLA Sliding

dck.



SUSTAINABILITY

INNOVATION

RELIABILITY



Versátil  
y estética.

BELLA  
SLIDING

## • CORREDERA DOBLE RIEL

Ventana/Puerta Hoja 12471

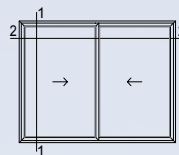

deceuninck

ACRISTALAMIENTO DESDE 4mm HASTA 20mm DE ESPESOR.  
DISEÑO DE 3 CÁMARAS DE AISLACIÓN EN MARCO.  
TRASLAPOS CON BURLETES INCORPORADOS DE FÁBRICA.  
CIERRES MULTIPUNTO.  
SISTEMA DE CIERRE DE DOBLE FELPA PERIMETRAL INCORPORADA  
EN FÁBRICA EN PERFILES DE HO.LA.  
PROFUNDIDAD CONSTRUCTIVA 60 mm.

VALIDAR MEDIDAS MÁXIMAS SEGÚN MANUAL TÉCNICO Y DE FABRICACIÓN

Detalle 1

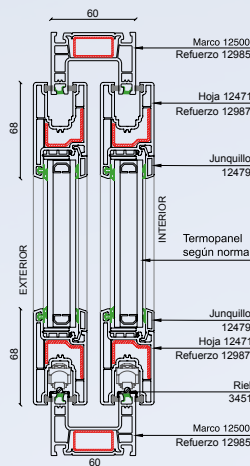

Detalle 2

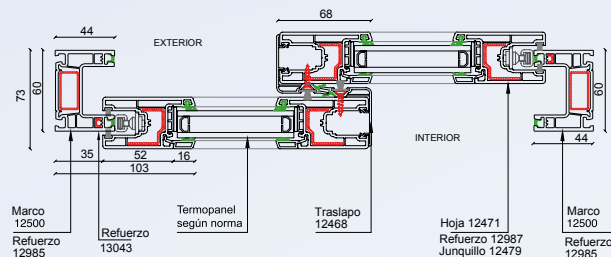

RELIABILITY



INNOVATION



SUSTAINABILITY



RELIABILITY



INNOVATION



SUSTAINABILITY



# LÍNEA BELLA Sliding

dck.



SUSTAINABILITY

INNOVATION

RELIABILITY



Versátil  
y estética.

BELLA  
SLIDING

## • CORREDERA DOBLE RIEL

Ventana/Puerta Hoja 12471  
+ Traslapo de alta inercia 13050

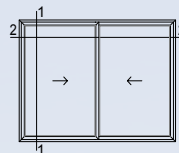

deceuninck

ACRISTALAMIENTO DESDE 4mm HASTA 20mm DE ESPESOR.  
DISEÑO DE 3 CÁMARAS DE AISLACIÓN EN MARCO.  
TRASLAPOS CON BURLETES INCORPORADOS DE FÁBRICA.  
CIERRES MULTIPUNTO.  
SISTEMA DE CIERRE DE DOBLE FELPA PERIMETRAL INCORPORADA  
EN FÁBRICA EN PERFILES DE HOJA.  
PROFUNDIDAD CONSTRUCTIVA 60 mm.

VALIDAR MEDIDAS MÁXIMAS SEGÚN MANUAL TÉCNICO Y DE FABRICACIÓN

Detalle 1

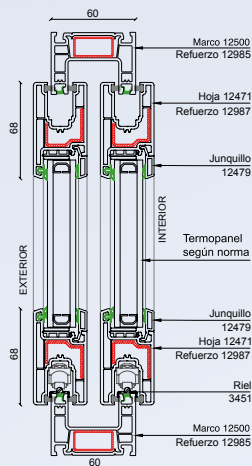

Detalle 2

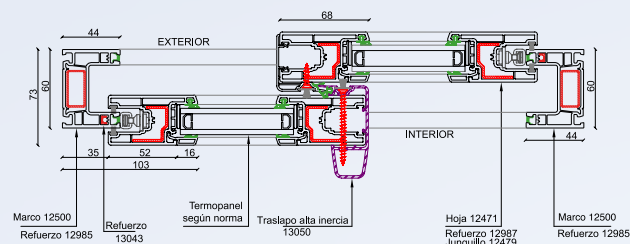

RELIABILITY

INNOVATION

SUSTAINABILITY



RELIABILITY

INNOVATION

SUSTAINABILITY





# LÍNEA BELLA Sliding

dck.

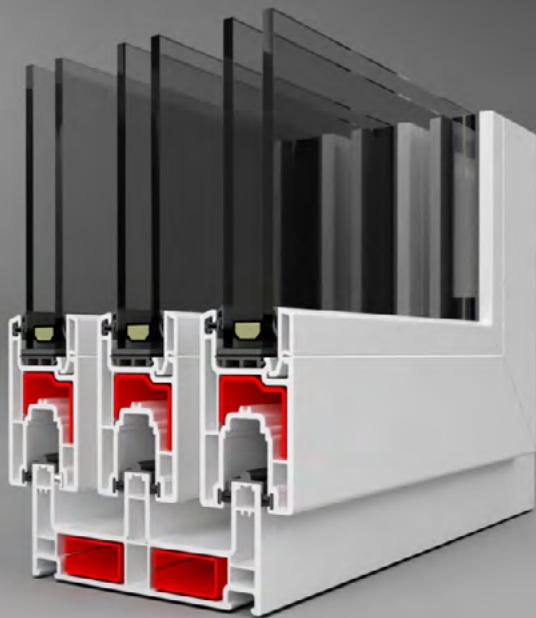

SUSTAINABILITY

INNOVATION

RELIABILITY



Versátil  
y estética.

BELLA  
SLIDING

## • CORREDERA TRIPLE RIEL

Ventana/Puerta Hoja 12471

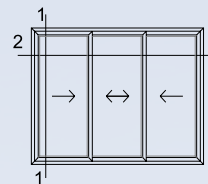

deceuninck

ACRISTALAMIENTO DESDE 4mm HASTA 20mm DE ESPESOR.  
DISEÑO DE 3 CÁMARAS DE AISLACIÓN EN MARCO.  
TRASLAPOS CON BURLETES INCORPORADOS DE FÁBRICA.  
SISTEMA DE CIERRE DE DOBLE FELPA PERIMETRAL  
INCORPORADA EN FÁBRICA EN PERFILES DE HOJA.  
PROFUNDIDAD CONSTRUCTIVA 108mm.

VALIDAR MEDIDAS MÁXIMAS SEGÚN MANUAL TÉCNICO Y DE  
FABRICACIÓN

Detalle 1

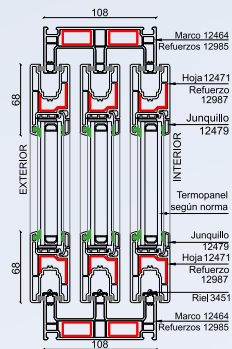

Detalle 2

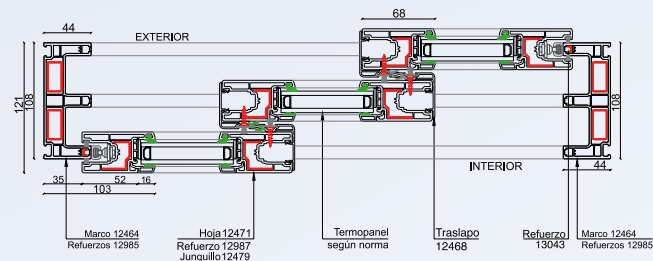

RELIABILITY

INNOVATION

SUSTAINABILITY



RELIABILITY

INNOVATION

SUSTAINABILITY



# LÍNEA BELLA Sliding

dck.

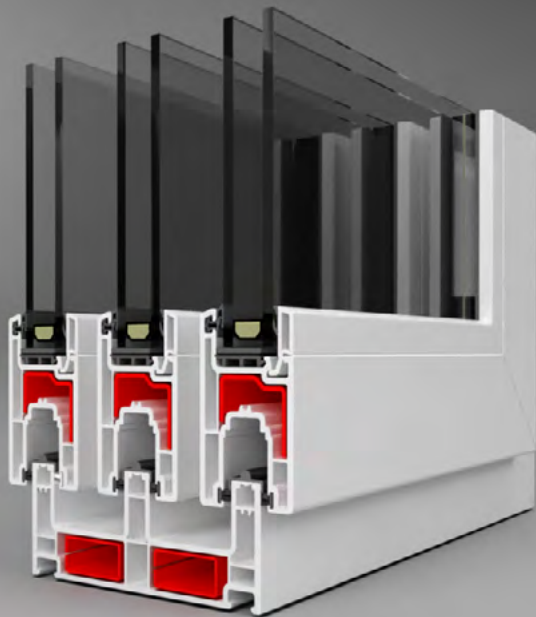

SUSTAINABILITY

INNOVATION

RELIABILITY



Versátil  
y estética.

BELLA  
SLIDING

## • CORREDERA TRIPLE RIEL

Ventana/Puerta Hoja 12471  
+ Traslapo de alta inercia 13050

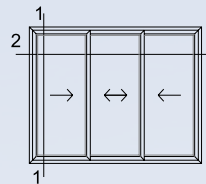

deceuninck

ACRISTALAMIENTO DESDE 4mm HASTA 20mm DE ESPESOR.  
DISEÑO DE 3 CÁMARAS DE AISLACIÓN EN MARCO.  
TRASLAPOS CON BURLETES INCORPORADOS DE FÁBRICA.  
SISTEMA DE CIERRE DE DOBLE FELPA PERIMETRAL  
INCORPORADA EN FÁBRICA EN PERFILES DE HOJA.  
PROFUNDIDAD CONSTRUCTIVA 108mm.

VALIDAR MEDIDAS MÁXIMAS SEGÚN MANUAL TÉCNICO Y DE  
FABRICACIÓN

Detalle 1

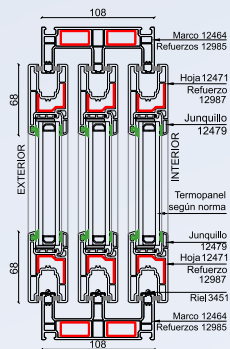

Detalle 2

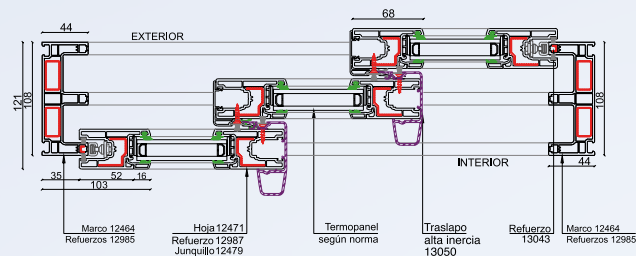

RELIABILITY

INNOVATION

SUSTAINABILITY



RELIABILITY

INNOVATION

SUSTAINABILITY

BUILDING A SUSTAINABLE HOME



# LÍNEA BELLA Sliding

dck.

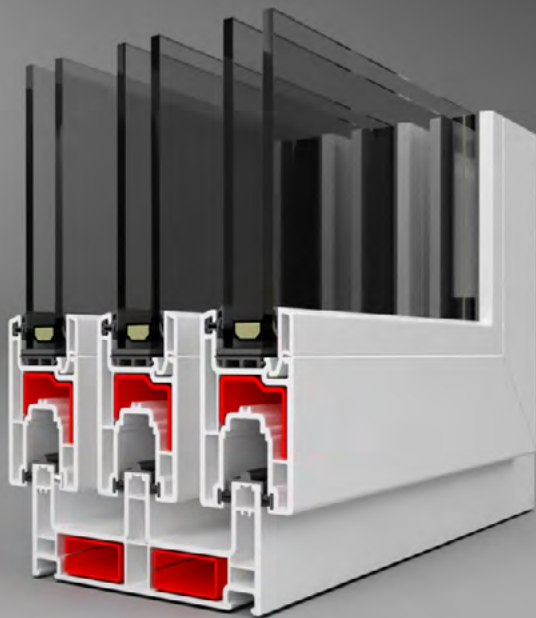

SUSTAINABILITY

INNOVATION

RELIABILITY



Versátil  
y estética.

BELLA  
SLIDING

## • CORREDERA TRIPLE RIEL

Ventana/Puerta Hoja 12471  
+ perfil 90° (Alfresco)



ACRISTALAMIENTO DESDE 4mm HASTA 20mm DE ESPESOR.  
DISEÑO DE 3 CÁMARAS DE AISLACIÓN EN MARCO.  
TRASLAPOS CON BURLETES INCORPORADOS DE FÁBRICA.  
SISTEMA DE CIERRE DE DOBLE FELPA PERIMETRAL  
INCORPORADA EN FÁBRICA EN PERFILES DE HOJA.  
PROFUNDIDAD CONSTRUCTIVA 108mm.

VALIDAR MEDIDAS MÁXIMAS SEGÚN MANUAL TÉCNICO Y DE FABRICACIÓN

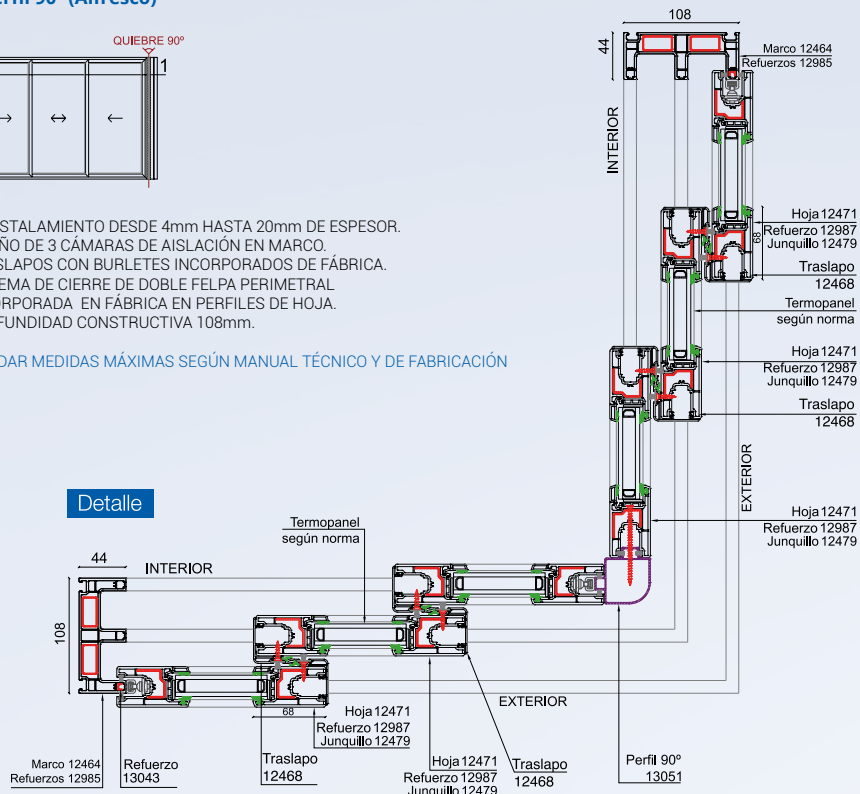

RELIABILITY



INNOVATION



SUSTAINABILITY



RELIABILITY



INNOVATION



SUSTAINABILITY



# LÍNEA BELLA Sliding

dck.

SUSTAINABILITY

INNOVATION

RELIABILITY



Versátil  
y estética.

BELLA  
SLIDING



RELIABILITY

INNOVATION

SUSTAINABILITY

## • CORREDERA MONORRIEL

Puerta Hoja 12474

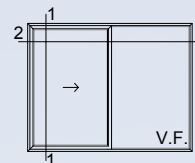

deceuninck

ACRISTALAMIENTO DESDE 4mm HASTA 20mm DE ESPESOR.  
DISEÑO DE 3 CÁMARAS DE AISLACIÓN DE MARCO.  
TRASLAPOS CON BURLETES INCORPORADOS DE FÁBRICA.  
SISTEMA DE CIERRE DE DOBLE FELPA PERIMETRAL INCORPORADA  
EN FÁBRICA EN PERFILES DE HOJA.  
PROFUNDIDAD CONSTRUCTIVA 73mm.

VALIDAR MEDIDAS MÁXIMAS SEGÚN MANUAL TÉCNICO Y DE FABRICACIÓN

Detalle 1

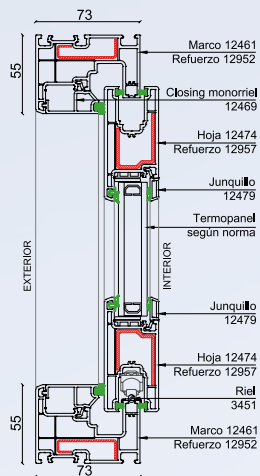

Detalle 2

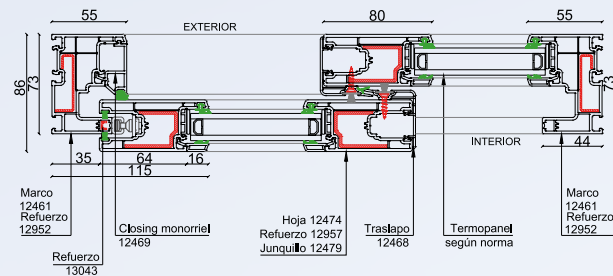

BUILDING A SUSTAINABLE HOME



RELIABILITY

INNOVATION

SUSTAINABILITY



# LÍNEA BELLA Sliding

dck.

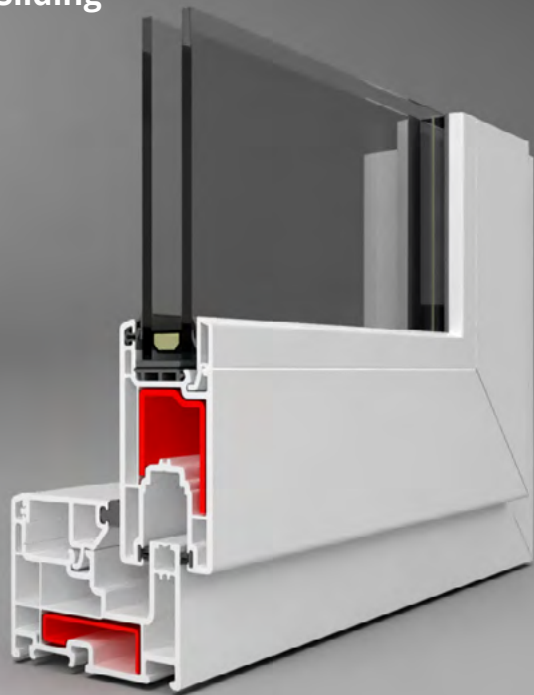

SUSTAINABILITY

INNOVATION

RELIABILITY



Versátil  
y estética.

BELLA  
SLIDING

## • CORREDERA MONORRIEL

Puerta Hoja 12474  
+ Traslapo de alta inercia 13675

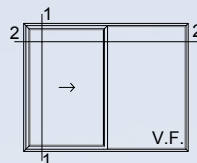

deceuninck

ACRISTALAMIENTO DESDE 4mm HASTA 20mm DE ESPESOR.  
DISEÑO DE 3 CÁMARAS DE AISLACIÓN EN MARCO.  
TRASLAPOS CON BURLETES INCORPORADOS DE FÁBRICA.  
SISTEMA DE CIERRE DE DOBLE FELPA PERIMETRAL INCORPORADA  
EN FÁBRICA EN PERFILES DE HOJA.  
PROFUNDIDAD CONSTRUCTIVA 73mm.

VALIDAR MEDIDAS MÁXIMAS SEGÚN MANUAL TÉCNICO Y DE FABRICACIÓN

Detalle 1

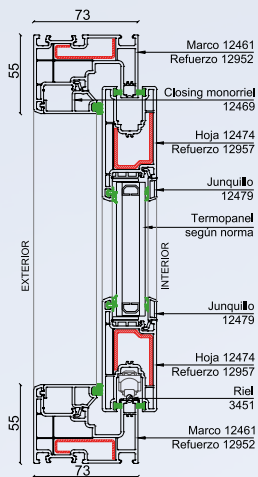

Detalle 2

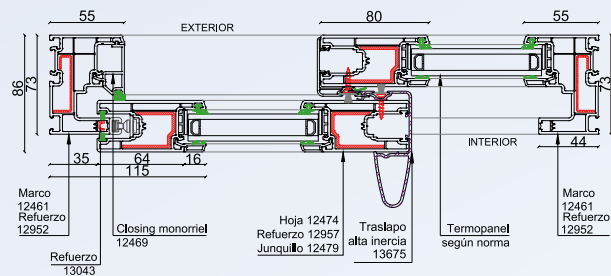

RELIABILITY



INNOVATION



SUSTAINABILITY



RELIABILITY



INNOVATION



SUSTAINABILITY



# LÍNEA BELLA Sliding

dck.



SUSTAINABILITY

INNOVATION

RELIABILITY



Versátil  
y estética.

BELLA  
SLIDING

## • CORREDERA DOBLE RIEL

Puerta Hoja 12474

Detalle 1

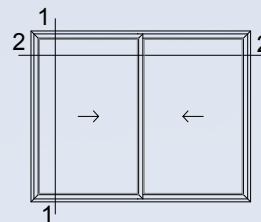
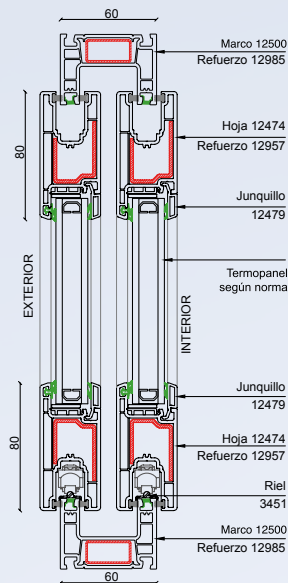

deceuninck

ACRISTALAMIENTO DESDE 4mm HASTA 20mm DE ESPESOR.  
DISEÑO DE 3 CÁMARAS DE AISLACIÓN EN MARCO.  
TRASLAPOS CON BURLETES INCORPORADOS DE FÁBRICA.  
SISTEMA DE CIERRE DE DOBLE FELPA PERIMETRAL INCORPORADA  
EN FÁBRICA EN PERFILES DE HOJA.  
PROFUNDIDAD CONSTRUCTIVA 60mm.

VALIDAR MEDIDAS MÁXIMAS SEGÚN MANUAL TÉCNICO Y DE FABRICACIÓN

Detalle 2

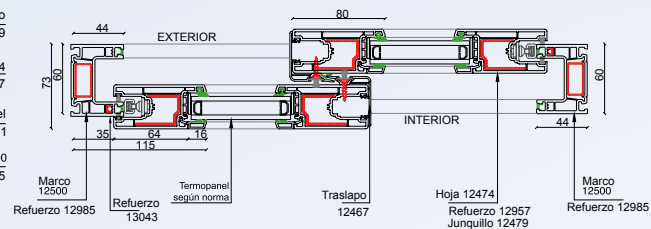

BUILDING A SUSTAINABLE HOME



RELIABILITY



INNOVATION



SUSTAINABILITY



RELIABILITY



INNOVATION



SUSTAINABILITY



# LÍNEA BELLA Sliding

dck.



SUSTAINABILITY

INNOVATION

RELIABILITY



Versátil  
y estética.

BELLA  
SLIDING

## • CORREDERA DOBLE RIEL

Puerta Hoja 12474  
+ Traslapo de alta inercia 13675

Detalle 1

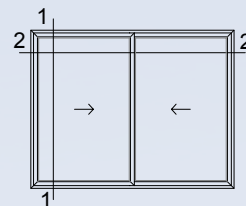
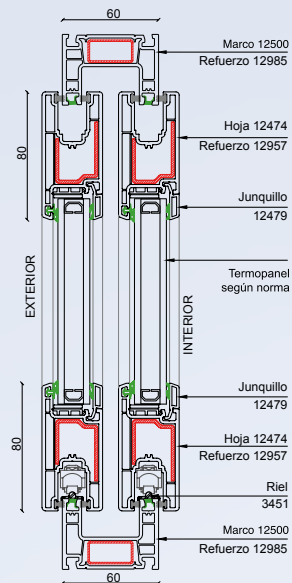

dceuninck

ACRISTALAMIENTO DESDE 4mm HASTA 20mm DE ESPESOR.  
DISEÑO DE 3 CÁMARAS DE AISLACIÓN EN MARCO.  
TRASLAPOS CON BURLETES INCORPORADOS DE FÁBRICA.  
SISTEMA DE CIERRE DE DOBLE FELPA PERIMETRAL INCORPORADA  
EN FÁBRICA EN PERFILES DE HOJA.  
PROFUNDIDAD CONSTRUCTIVA 60mm.

VALIDAR MEDIDAS MÁXIMAS SEGÚN MANUAL TÉCNICO Y DE FABRICACIÓN

Detalle 2

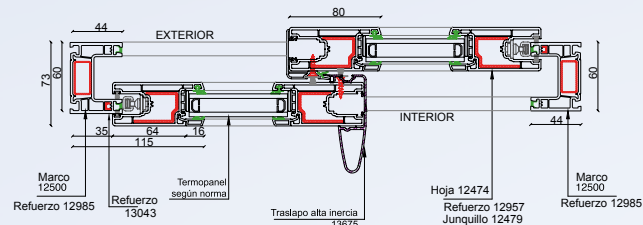

RELIABILITY

INNOVATION

SUSTAINABILITY



RELIABILITY

INNOVATION

SUSTAINABILITY

BUILDING A SUSTAINABLE HOME



# LÍNEA BELLA Sliding

dck.

SUSTAINABILITY

INNOVATION

RELIABILITY



Versátil  
y estética.

BELLA  
SLIDING



RELIABILITY



INNOVATION



SUSTAINABILITY

## • CORREDERA TRIPLE RIEL

Puerta Hoja 12474

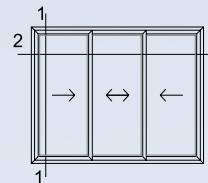

deceuninck

ACRISTALAMIENTO DESDE 4mm HASTA 20mm DE ESPESOR.  
DISEÑO DE 3 CÁMARAS DE AISLACIÓN EN MARCO.  
TRASLAPOS CON BURTETES INCORPORADOS DE FÁBRICA.  
SISTEMA DE CIERRE DE DOBLE FELPA PERIMETRAL INCORPORADA  
EN FÁBRICA EN PERFILES DE HOJA.  
PROFUNDIDAD CONSTRUCTIVA 108mm.

VALIDAR MEDIDAS MÁXIMAS SEGÚN MANUAL TÉCNICO Y DE FABRICACIÓN

Detalle 1

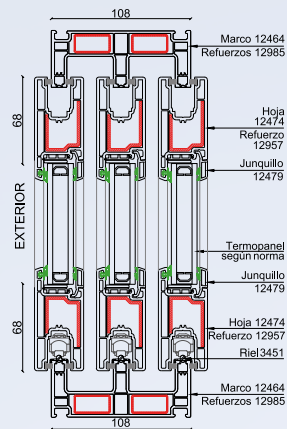

Detalle 2

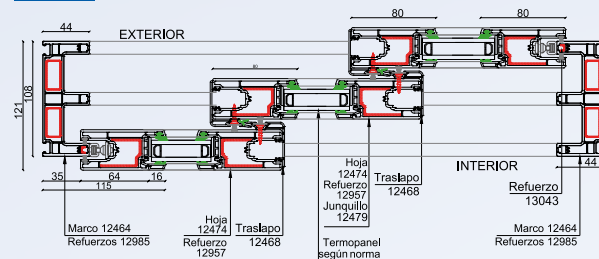

BUILDING A SUSTAINABLE HOME



RELIABILITY



INNOVATION



SUSTAINABILITY





# LÍNEA BELLA Sliding

dck.



SUSTAINABILITY

INNOVATION

RELIABILITY



Versátil  
y estética.

BELLA  
SLIDING

## • CORREDERA TRIPLE RIEL

Puerta Hoja 12474  
+ Traslapo de alta inercia 13675

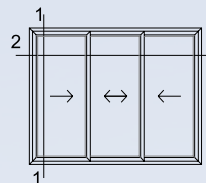

deceuninck

ACRISTALAMIENTO DESDE 4mm HASTA 20mm DE ESPESOR.  
DISEÑO DE 3 CÁMARAS DE AISLACIÓN EN MARCO.  
TRASLAPOS CON BURLETES INCORPORADOS DE FÁBRICA.  
SISTEMA DE CIERRE DE DOBLE FELPA PERIMETRAL INCORPORADA  
EN FÁBRICA EN PERFILES DE HOJA.  
PROFUNDIDAD CONSTRUCTIVA 108mm.

VALIDAR MEDIDAS MÁXIMAS SEGÚN MANUAL TÉCNICO Y DE FABRICACIÓN

Detalle 1

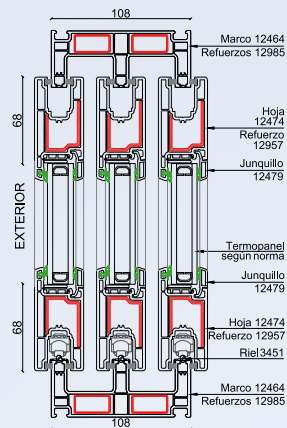

Detalle 2

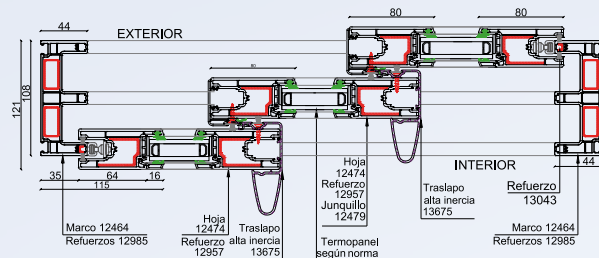

RELIABILITY



INNOVATION



SUSTAINABILITY



RELIABILITY



INNOVATION



SUSTAINABILITY



# LÍNEA BELLA Sliding

dck.



SUSTAINABILITY

INNOVATION

RELIABILITY



Versátil  
y estética.

BELLA  
SLIDING

## • CORREDERA TRIPLE RIEL

Puerta Hoja 12474  
+ perfil 90° (Alfresco)



ACRISTALAMIENTO DESDE 4mm HASTA 20mm DE ESPESOR.  
DISEÑO DE 3 CÁMARAS DE AISLACIÓN EN MARCO.  
TRASLAPOS CON BURLETES INCORPORADOS DE FÁBRICA.  
SISTEMA DE CIERRE DE DOBLE FELPA PERIMETRAL  
INCORPORADA EN FÁBRICA EN PERFILES DE HOJA.  
PROFUNDIDAD CONSTRUCTIVA 108mm.

VALIDAR MEDIDAS MÁXIMAS SEGÚN MANUAL TÉCNICO Y DE FABRICACIÓN

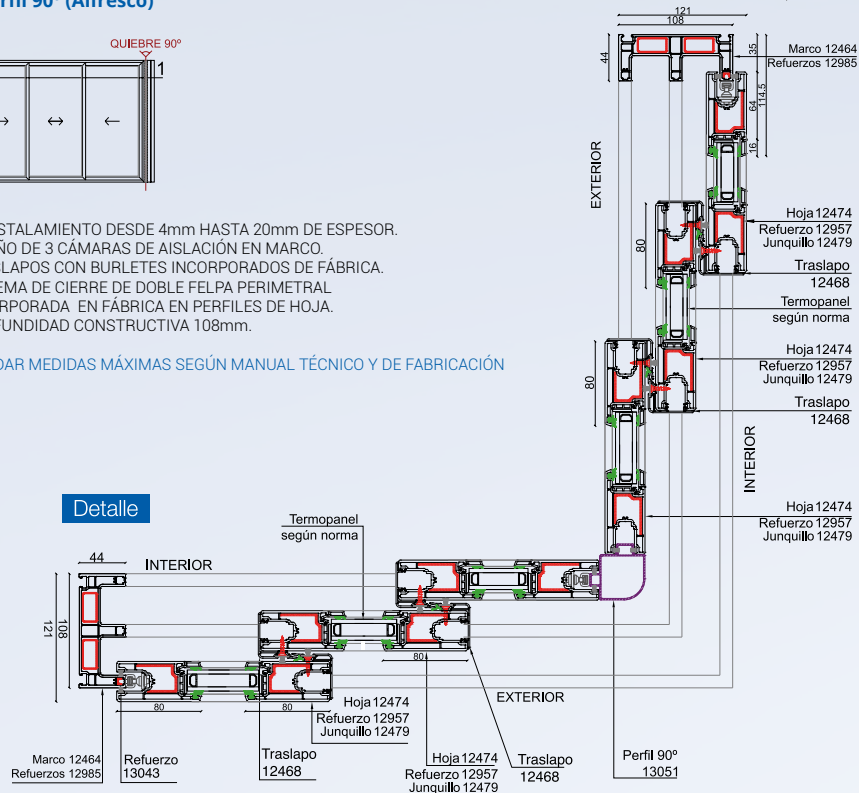

RELIABILITY

INNOVATION

SUSTAINABILITY



RELIABILITY

INNOVATION

SUSTAINABILITY

# Deceuninck ecológico y sustentable

En Deceuninck trabajamos día a día con la tecnología más innovadora para mejorar el desarrollo sustentable y minimizar los efectos negativos para el **medioambiente**.

Cada vez más, los retos ambientales y sociales a los que se enfrenta nuestro planeta exigen a la sociedad tomar en consideración la sustentabilidad como un factor imprescindible. Desde el momento en que nuestras principales fuentes de materiales y energéticas han empezado a ser cada vez más difíciles de obtener. Y desde el instante en que se confirman desequilibrios en el ecosistema como el cambio climático y la pérdida de biodiversidad, urge cambiar de paradigma en el sector industrial debido que está agravando la situación insostenible que vive el planeta.

Hasta ahora, el modelo de producción de las empresas se ha basado en una cadena de valor lineal (extraer, fabricar, usar y tirar) pero desde hace unos años que muchas empresas ya están apostando por otro sistema: la economía circular. Una alternativa que consiste en prolongar la vida económica útil de los materiales y los recursos extraídos tanto como sea posible y conseguir reducir al mínimo la generación de residuos. De este modo no es necesario seguir extrayendo recursos para reemplazar el déficit de material, sino que el objetivo es reciclar y reutilizar los ya usados para prolongar su utilidad.

Desde Deceuninck hemos sido una de las primeras empresas en apuntarnos a este cambio de paradigma y apostar por un crecimiento económico más eficiente y sostenible. El PVC, presente en la mayoría de nuestros productos, es un material biodegradable y 100% reciclable y reutilizable al final de su vida útil, con el que además de aportar el mejor aislamiento térmico y acústico posible, es un producto de bajo mantenimiento y con una larga vida útil.



En Deceuninck apostamos por la **economía circular**

## Deceuninck cuadruplica su capacidad de reciclaje de PVC a 45.000 toneladas por año

El material para reciclar se obtendrá de la recolección de residuos post industriales (residuos propios y de los clientes), así como de la enorme cantidad de ventanas de PVC de entre 30 a 40 años de antigüedad que se reemplazan gradualmente.

A partir de este material se fabricarán nuevas ventanas que contarán con las mismas prestaciones y características que las fabricadas originalmente. Con el objetivo de seguir trabajando bajo una industria de economía circular, Deceuninck fomenta que todos sus fabricantes e instaladores colaboren y unan esfuerzos en los procesos de reciclaje. Algunos de los materiales que se pueden reciclar y recuperar son perfiles de PVC de fábrica, ventanas, puertas, cajones de persianas de PVC, perfiles de revestimiento en PVC, etc. Gracias a la ampliación de la planta de reciclaje, con una capacidad de hasta 45.000 toneladas de material reciclado, se pueden conseguir diferentes objetivos: ✓ El ahorro de 2,3 millones de ventanas desechadas o incineradas al año. ✓ La reducción de emisiones de CO2 equivalentes a 90.000 vuelos de ida y vuelta entre París y Nueva York. ✓ La reducción del consumo energético. El PVC reciclado consume un 90% menos de energía que la necesaria para obtener PVC virgen y, además, el PVC se puede reciclar.

Con esta inversión, Deceuninck confirma su creencia en el PVC como un material sostenible y de futuro para la industria de la construcción. Gracias a su baja conductividad térmica, los perfiles de ventanas de PVC ofrecen una excelente eficiencia de aislamiento térmico, además de unos niveles bajos de consumo de energía y emisiones de CO2 durante su vida útil, así como durante la producción y el reciclado.





# EL PERFIL DECEUNINCK

## 1. Perfil hoja móvil de PVC

Con formulación tropical mix, el cual da una alta resistencia a la radiación UV.

## 2. Perfil marco primetal de PVC

Con formulación tropical mix, el cual da una alta resistencia a la radiación UV.

## 3. Cámaras múltiple

3, 4 y más cámaras para una mayor aislación.

## 4. Vidrio (acristalamiento)

Al ser una gran parte de la envoltura de su edificio, el vidrio es un elemento importante en su hogar.

El aislamiento eficaz del sonido y el calor depende en gran medida de buenas elecciones que se hagan con respecto al vidrio.

## 5. Junquillo

Con burletes coextruidos de fábrica.

## 6. Juntas TPE (Elastómeros Termoplásticos)

Deceuninck ha desarrollado un innovador y reciclable burlete de TPE, montado de fábrica en nuestros perfiles para proporcionar el mejor sistema de sellado disponible, minimizando al máximo la filtración de aire y el tiempo de fabricación.

## 7. Refuerzos de acero

Los perfiles de refuerzo de acero galvanizado especialmente diseñados están disponibles en varias opciones de espesor.

Esto nos permite minimizar la deflexión de la ventana por acción del viento donde sea necesario, adaptándose mejor a sus condiciones locales.

## 8. Film Protector

Los perfiles de PVC Deceuninck se suministran con una película protectora ajustada de fábrica para minimizar cualquier rasguño o imperfecciones durante el tránsito o el montaje.

## 9. Sistema de Herrerajes

Deceuninck tiene una excelente gama de accesorios, como manillas y herrajes, para proporcionar una óptima operabilidad y seguridad a todos los tipos y tamaños de apertura.

Su fabricación en acero inoxidable permite tener mayor resistencia a climas severos y regiones costeras. Además cuenta con efectivos cierres de multipunto que permiten mayor seguridad y estanqueidad a sus ventanas.

## 10. Colores

Deceuninck ofrece una variedad de 16 diferentes colores y texturas para nuestros sistemas de puertas y ventanas.

Nuestros sistemas de Ventanas y puertas de PVC se fabrican con tecnología avanzada y proporcionan un excelente nivel de aislamiento acústico y térmico, logrando los más altos estándares de calidad disponibles. Puede disfrutar libremente de sus ventanas y su vida desde la comodidad de su hogar.

Todos los perfiles de Deceuninck son libres de plomo y son estabilizados con Calcio-Zinc el cual no daña el medio ambiente.

Nuestra Declaración de Producto Ambiental (EPD) está orgullosamente certificada por IBU, asegurando que Deceuninck es la opción correcta para la elección de sus puertas y ventanas.

### GAMA DE COLORES

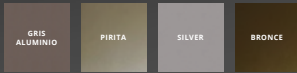
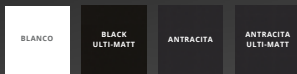
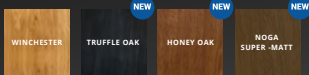
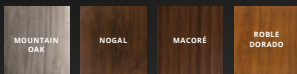

# Diseño y Tecnología

# dck.



RELIABILITY



INNOVATION



SUSTAINABILITY

 [@deceuninck.cl](#)

 [Deceuninck Ventanas de Pvc](#)

 [Deceuninck Chile](#)

 [Deceuninck](#)

© 2023 Deceuninck. Todos los derechos quedan reservados, la presente obra debe ser usada solo por personal autorizado, la copia o apropiación indebida del material de la presente obra queda prohibida.

[www.deceuninck.cl](http://www.deceuninck.cl)